

Lenovo

Guía del usuario y de instalación de ThinkSystem RAID 940-32i 8 GB Flash PCIe Gen4 12 GB



Primera edición (mayo de 2020)

© Copyright Lenovo 2020.

AVISO DE DERECHOS LIMITADOS Y RESTRINGIDOS: si los productos o el software se suministran según el contrato GSA (General Services Administration), el uso, la reproducción y la divulgación están sujetos a las restricciones establecidas en el contrato n.º GS-35F-05925.

Tabla de contenido

Capítulo 1: Visión general	1
1.1 Características de RAID	1
1.2 Soporte de sistema operativo	2
1.3 Interfaz de host de PCIe	2
1.4 Gestión de LED.....	3
1.5 Características de la interfaz SAS/SATA	3
1.6 Características del adaptador.....	3
Capítulo 2: Instrucciones de instalación de adaptador	6
Capítulo 3: Marcas, certificaciones, conformidad y características de seguridad	8
3.1 Marcas, certificaciones y cumplimiento	8
3.2 Características de seguridad	9

Capítulo 1: Visión general

El adaptador ThinkSystem RAID 940-32i 8GB Flash PCIe Gen4 12 Gb, que se encuentra en el controlador de modalidad triple SAS3916 y expansor SAS35x36R, es un adaptador de almacenamiento PCIe a SATA/SAS de alto rendimiento.

Los conectores SAS/SATA proporcionan las siguientes velocidades de transferencia de datos de la interfaz de almacenamiento:

- Velocidades de transferencia de datos a SAS: 12 Gb/s, 6 Gb/s y 3 Gb/s por pista
- Velocidades de transferencia a SATA: 6 Gb/s y 3 Gb/s por pista

La siguiente tabla resume las características de los adaptadores de claves.

Adaptador	940-32i
Puertos	32 internos
Procesador de E/S	SAS3916, SAS35x36R
Factor de forma	Estándar
Conectores de interfaz de	Cuatro SFF-8654 x8
Interfaz de host	x8 PCIe 4.0
Interfaz de almacenamiento	SAS y SATA
Memoria caché	8 GB, 2666 MT/s, DDR4 SDRAM
Protección de memoria caché	Sí
Supercondensador	Módulo CVPM05

1.1 Características de RAID

La siguiente lista incluye las características RAID principales que admite el adaptador.

- Niveles RAID 0, 1, 5 y 6
- Lapsos de RAID 10, 50 y 60
- Modo JBOD con RAID0, RAID1 y RAID10
- JBOD para entornos SDS
- Expansión de capacidad en línea (OCE)
- Se reanuda automáticamente después de una pérdida de alimentación del sistema durante una reconstrucción de matriz (OCE)
- Rutas múltiples con un solo controlador
- Equilibrio de carga
- Tamaño de banda configurable de hasta 1 MB
- Inicialización rápida para una rápida configuración de matriz
- Comprobar la consistencia de la integridad de datos en segundo plano
- Soporte de SSD con tecnología SSD Guard™
- Lectura continua para exploración y reparación de soporte
- Formato de datos de disco (DDF) que cumple con la configuración en el disco (COD)
- Soporte para S.M.A.R.T (Tecnología de Reporte, Análisis y Automonitoreo)
- Soporte para repuesto dinámico global y dedicado con soporte de Revertible Hot Spare
- Recreación automática
- Afinidad del alojamiento
- Repuesto dinámico SATA de emergencia para matrices SAS

- Gestión de alojamiento
- Servicio de alojamiento SCSI (SES) (en banda)
- Gestión de alojamiento de SGPIO (con) o I2C (UBM)
- Soporte de la tecnología optimizadora de ancho de banda DataBolt para alojamientos basados en expansores compatibles
- Tecnología de diagnóstico de la unidad de estado de protección

1.2 Soporte de sistema operativo

El adaptador admite los sistemas operativos que se muestran en la lista siguiente.

- Microsoft Windows
- VMware vSphere/ESXi
- Red Hat Enterprise Linux
- SuSE Linux
- Linux de Ubuntu
- Citrix XenServer
- CentOS Linux
- Debian Linux
- Oracle Enterprise Linux
- Fedora
- FreeBSD

Visite <http://support.lenovo.com> y descargue el firmware y el controlador más recientes para el adaptador.

1.3 Interfaz de host de PCIe

La interfaz de host PCIe 4.0 del adaptador proporciona máximas velocidades de transmisión y recepción de hasta 128 GT/s (16 GB/s por canal). El controlador de modo triple utiliza un protocolo de comunicaciones basado en un paquete para comunicarse a través de la interconexión en serie. Otras características de interfaz de host de PCIe incluyen lo siguiente:

- Interfaz física de host de PCIe de ocho pistas
- Conexión en caliente de PCIe
- Gestión de alimentación
 - Admite la *Especificación de interfaz de gestión de alimentación de bus PCI, revisión 1.2*
 - Admite una gestión de alimentación de estado activo, incluidos los estados L0, al colocar vínculos en modo de ahorro de energía en momentos de actividad no vinculada
- Manejo de errores
- Gran ancho de banda por patilla con baja sobrecarga y baja latencia
- Reversión de pistas e inversión de polaridad
- Velocidad de transferencia de enlace de un solo PHY (de una pista) de 16 GT/s, 8 GT/s, 5 GT/s y 2,5 GT/s en cada dirección
- Ancho de banda agregado para ocho pistas de hasta 16 GB/s (16000 MB/s)
- Admite anchos de vínculo de x8, x4, x2 y x1

1.4 Gestión de LED

El adaptador ofrece soporte de gestión LED para placas posteriores SAS/SATA.

1.5 Características de la interfaz SAS/SATA

- Características SAS:
 - Transferencias de datos SAS a 12 GB/s, 6 GB/s y 3 GB/s
 - Tecnología DataBolt en todos los PHY de SAS para mejorar el rendimiento
 - Interfaz de almacenamiento en serie, punto a punto y a nivel empresarial
 - Puertos anchos que contienen varios PHY
 - Puertos estrechos que contienen un solo PHY
 - Gestión de alimentación de PHY SAS
 - Transferencia de datos utilizando unidades de información SCSI
 - Gestión de la protección de datos T10
 - Soporte para la capacidad de conexión persistente
 - Soporte para función de inicio y cierre de SPL-3
 - Inversión de polaridad de Rx y Tx configurables
 - Asignación de PHY a disco configurables
 - SSC configurable
- Características de la interfaz SATA:
 - Transferencias de datos SATA y STP a 6 GB/s y 3 GB/s
 - Direccionamiento de varios destinos SATA a través de un expansor

1.6 Características del adaptador

El adaptador es una placa de 155,65 mm × 111,15 mm (6,128" × 4,376"). La altura del componente en la parte superior e inferior del adaptador cumple con la especificación de PCIe. La siguiente figura muestra los conectores y las ubicaciones LED del adaptador. La patilla 1 de los encabezados y los conectores se realiza en rojo en la figura.



Figura 1 Diseño de tarjeta para el adaptador ThinkSystem RAID 940-32i 8 GB Flash PCIe Gen4

En la siguiente tabla se describen los encabezados y conectores del adaptador.

Tabla 1 Encabezados y conectores

Conector	Tipo	Descripción
J2	Conector de la tarjeta del extremo estándar	La interfaz entre el adaptador de almacenamiento y el sistema de host. Con la interfaz de PCIe, este conector proporciona energía a la placa y una interfaz I2C conectada al bus I2C para la Intelligent Platform Management Interface (IPMI).
J4	Encabezado de ROM de arranque en	Conector de 2 patillas. Reservado.
J7	Encabezado de clave de hardware de opciones de software avanzadas	Conector de 2 patillas. Habilita la compatibilidad con las funciones avanzadas seleccionadas.
J8	Conector UART de serie incorporado, controlador	Conector de 4 patillas. Reservado.
J10	Cabezal de LED de actividad de HDD global	Conector de 2 patillas. Se conecta a un LED que indica actividad en las unidades conectadas al
J11	Encabezado de LED de error de la unidad global	Conector de 2 patillas. Se conecta a un LED que indica si una unidad está en estado de error.
J14	Conector de interfaz de supercondensador	Conector de 9 patillas. Conecta el adaptador a un módulo de supercondensador.
J15	Conector UART de serie incorporado, expansor	Conector de 4 patillas. Reservado.
J16 (C0), J17 (C1), J18 (C2)	Conectores de interfaz de almacenamiento	Tres conectores SFF-8654 internos de 8 puertos. Conecte el adaptador mediante un cable a las unidades SAS o SATA.
J19	SDB UART, controlador	Conector de 4 patillas. Reservado.
J21	PSOC UART	Conector de 4 patillas. Reservado.
J24	SDB UART, expansor	Conector de 4 patillas. Reservado.
J33 (C3)	Conectores de interfaz de almacenamiento	Un conector SFF-8654 interno de 8 puertos. Conecte el adaptador por cable a los dispositivos de almacenamiento.

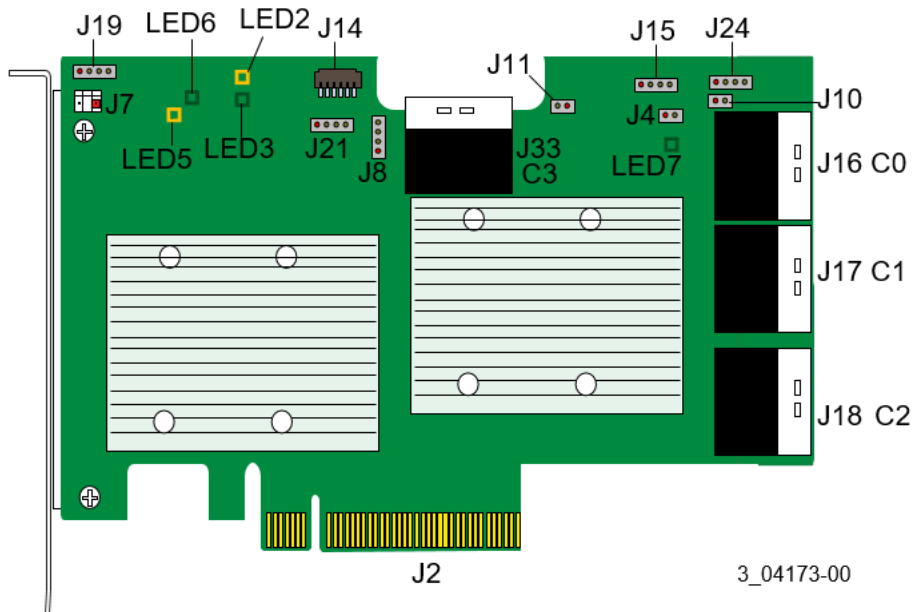
En la tabla siguiente se describen los LED del adaptador.

Tabla 2 Designaciones LED

LED	Tipo	Descripción
LED2	Controlador amarillo sobre la temperatura	Permanece sólido para indicar que el sensor de temperatura del dispositivo SAS3916 está por sobre el umbral de temperatura. Cuando el dispositivo está en un rango de
LED3	Pulsación del sistema, controlador	Indica que el SAS3916 RoC ASIC está funcionando con normalidad. Este LED parpadea
LED5	Error de supercondensador amarillo	Indica que el paquete de supercondensador está en un estado de error o supera la
LED6	Actividad ONFI verde	Indica cuándo el ONFI está activo para la descarga o la recuperación de la memoria
LED7	Pulsación del sistema, expansor	Indica que el SAS35x36R ASIC está funcionando con normalidad. Este LED parpadea a 1

Capítulo 2: Instrucciones de instalación de adaptador

Este capítulo proporciona instrucciones detalladas sobre cómo instalar el adaptador. Para instalar su adaptador, siga estos pasos:

1. Desempaque su adaptador.

Desempaque y extraiga el adaptador. Inspeccione si hay daños en el adaptador.

ATENCIÓN Para evitar el riesgo de pérdida de datos, haga una copia de seguridad antes de cambiar la configuración del sistema.

2. Apague la alimentación del sistema.

Apague la alimentación del equipo y desconecte el cable de alimentación de CA. Quite la cubierta del sistema. Para obtener más información, consulte la documentación del sistema. Antes de instalar el adaptador, asegúrese de que el equipo esté desconectado de la alimentación y de cualquier red.

PRECAUCIÓN Desconecte el equipo de la fuente de alimentación y de cualquier red en la que instalará el adaptador, o se arriesgará a dañar el sistema o experimentar una descarga eléctrica.

3. Revise los conectores del adaptador.
4. Compruebe el soporte de montaje en el adaptador.

Si es necesario para su sistema, sustituya la abrazadera de montaje del perfil completo que se envía en el adaptador con la abrazadera de bajo perfil que se le proporcionó. Complete los siguientes pasos para conectar el soporte de bajo perfil.

- a. Utilice un destornillador N.º 1 a prueba de ESD para quitar los dos tornillos Phillips que conectan el soporte de perfil completo a la placa. Desatornille los dos tornillos que se encuentran en los bordes superior e inferior de la placa. Evite tocar los componentes de la placa con el destornillador o el soporte.
- b. Quite el soporte de perfil completo. No dañe el adaptador.
- c. Coloque el adaptador en la parte superior del soporte de bajo perfil. Ubique el soporte de forma tal de que los orificios de los tornillos en las pestañas se alineen con las aberturas de la placa.
- d. Con un destornillador dinamométrico Phillips N.º 1 a prueba de ESD, apriete los tornillos como máximo $4,8 \pm 0,5$ pulgadas-libra. Sustituya los dos tornillos Phillips que quitó en el Paso a.

ATENCIÓN Superar esta especificación de apriete puede dañar la placa, los conectores o los tornillos, además de anular la garantía de la placa. Los daños causados a la placa como consecuencia del cambio de la abrazadera pueden anular la garantía en la placa. Los adaptadores que se devuelven sin que se monte una abrazadera en la placa se devuelven sin el procesamiento de autorización de devolución de mercancías (RMA).

5. Inserte el adaptador en una ranura de PCIe disponible. Seleccione una ranura de PCIe y alinee el conector del bus PCIe del adaptador con la ranura, como se muestra en la siguiente figura. Presione hacia abajo con cuidado, pero con firmeza, para asegurarse de que el adaptador esté colocado correctamente en la ranura. Fije el soporte al chasis del equipo con el tornillo del soporte.

Consulte el [Centro de documentación del servidor ThinkSystem](#), seleccione su producto y revise la sección Instalación de las opciones de hardware del servidor para obtener instrucciones detalladas.

NOTA Los adaptadores con una interfaz de host de x8 pueden funcionar en ranuras de x8 o x16. No obstante, algunas ranuras de PCIe de x16 solo admiten tarjetas de gráficos PCIe; un adaptador instalado en una de estas ranuras no funcionará. Consulte la guía de la placa madre para obtener información acerca de las ranuras de PCIe.

NOTA La forma, el tamaño y las ubicaciones de los componentes en el adaptador y su soporte pueden ser diferentes de lo que se muestra en esta ilustración.



Figura 2 Instalación de un adaptador en una ranura de PCIe

6. Configure e instale los dispositivos SAS y SATA en la caja del equipo host.
Consulte la documentación de los dispositivos para conocer los requisitos de configuración previos a la instalación.
 7. Conecte el adaptador a los dispositivos. Conecte el cable correspondiente con los conectores en un extremo para conectar al adaptador y el conector correspondiente en el otro extremo, para conectarlo al conector de la placa posterior.
 8. La longitud máxima del cable es de 1 metro (39,37"). Un dispositivo SAS de puerto amplio no se puede conectar a una función controlada por distintos núcleos de SAS o PDB.

Consulte el [Centro de documentación del servidor ThinkSystem](#), seleccione su producto y revise la sección Disposición interna de los cables para obtener instrucciones detalladas.
 9. Proporcione el flujo de aire necesario para el adaptador instalado.
 10. Encienda la alimentación del sistema. Vuelva a instalar la cubierta del sistema y vuelva a conectar los cables de alimentación de CA. Asegúrese de que la alimentación esté encendida en los dispositivos de almacenamiento antes o al mismo tiempo que la alimentación se enciende en el equipo host. Encienda la alimentación del sistema de host. Si el equipo está encendido antes de estos dispositivos, es posible que los dispositivos no se reconozcan.



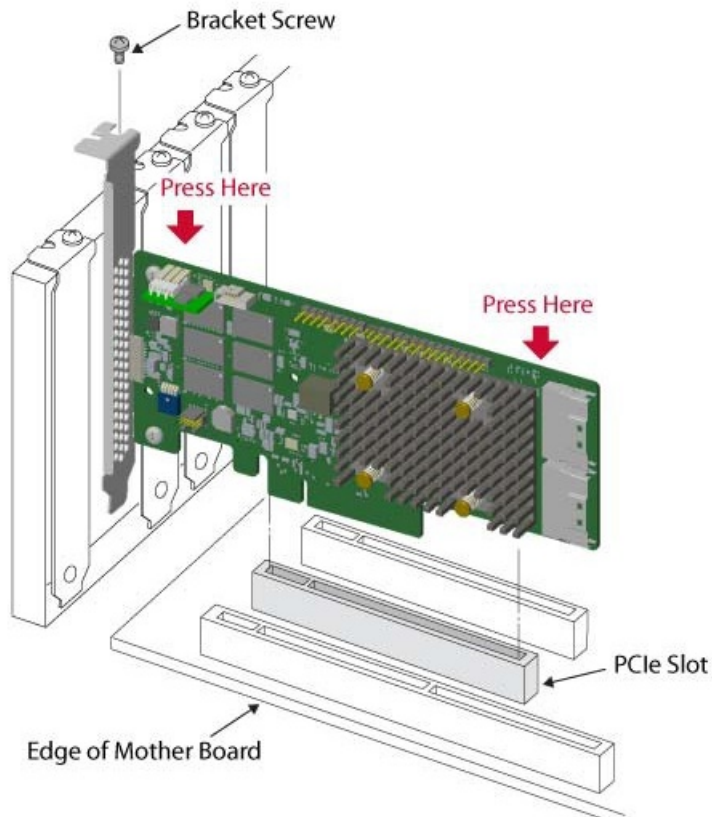

Durante el arranque, aparece un mensaje del BIOS. El firmware tarda varios segundos en inicializarse. El indicador de Configuration Utility supera el tiempo de espera después de varios segundos. La segunda parte del mensaje del BIOS muestra el número de controlador del adaptador, la versión de firmware y el tamaño de SDRAM de memoria caché. La numeración de los adaptadores sigue la orden de escaneo de la ranura de PCIe que utiliza la placa base del host.
 11. Elija el perfil de almacenamiento correcto.
 12. Instalación del controlador del sistema operativo. Los adaptadores pueden funcionar en varios sistemas operativos. Para que funcione bajo estos sistemas operativos, debe instalar los controladores de software.
- La instalación del hardware del adaptador se ha completado.



Capítulo 3: Marcas, certificaciones, conformidad y características de seguridad

3.1 Marcas, certificaciones y cumplimiento

El diseño y la implementación de los adaptadores minimiza las emisiones electromagnéticas, la susceptibilidad a la energía de radiofrecuencia y los efectos de las descargas electrostáticas.

Tabla 3 Marcas y certificaciones del adaptador

Marca	Símbolo	Descripción
Australia y Nueva Zelanda RCM		Cumple los siguientes estándares: <ul style="list-style-type: none"> AS/NZS CISPR 32 CISPR 32:2015, Clase B AS/NZS CISPR 32:2015, Clase B
EMC Canadá	CANADA ICES-003 CLASE B CANADA NMB-003 CLASE B CAN ICES-3 (B)/NMB-3 (B)	Cumple los siguientes estándares: <ul style="list-style-type: none"> ICES-003:2016 Artículo 6: 2016, Clase B CAN/CSA CISPR 22-10 CISPR 22:2008
Europa (CE)		Cumple los siguientes estándares: <ul style="list-style-type: none"> EN55022/EN55024 EN55032 EN 55032:2015 +AC:2016, Clase B EN 50022:2010 +AC:2011, Clase B EN 55024:2010 +A1:2015
Corea (RRL)	 R-R-A8T-XXXXX	xxxxx = número de modelo Cumple los requisitos de prueba KN32/KN35.
Taiwán (BSMI)	 D3B320 RoHS	Cumple los siguientes estándares: <ul style="list-style-type: none"> CNS 13438 CNS15663

Seguridad de EE. UU./Canadá (listado UL)		Para utilizar solo con el equipo de ITE de la lista UL. Cumple los siguientes estándares: <ul style="list-style-type: none"> UL 60950-1, 2ª edición, 2014-10-14 (Equipo de tecnología de la información Seguridad: Parte 1: requisitos generales) CAN/CSA C22.2 N° 60950-1-07, 2ª edición, 2014-10 (Información Equipos tecnológicos: Seguridad: Parte 1: requisitos generales) UL 62368-1, Segunda edición CAN/CSA C22.2 N.º 62368-1-14
Esquema de CB Seguridad	—	Cumple los siguientes estándares: <ul style="list-style-type: none"> IEC 60950-1:2005 (Segunda edición) + Am 1:2009 + Am 2:2013 EN 60950-1: 2006 + A11: 2009 + A1: 2010 + A12: 2011 + A2: 2013 IEC 62368-1:2014 (Segunda edición)
Japón (VCCI)		Cumple los siguientes estándares: <ul style="list-style-type: none"> V-3/2015.04, Clase B V-4/2012.04 VCCI-CISPR 32:2016
EE. UU./Canadá (FCC)		Cumple los siguientes estándares: <ul style="list-style-type: none"> 47 CFR FCC Parte 15, Subparte B, Clase B ANSI C63.4:2014 CISPR 32:2008
País de Origen	Fabricado en XXXX	XXXX indica el país de origen.

3.2 Características de seguridad

El adaptador cumple o supera los requisitos de clasificación de inflamabilidad UL 94 V0. Cada placa vacía también está marcada con el nombre o la marca registrada del proveedor, el tipo y el índice de inflamabilidad UL. Para las placas instaladas en la ranura de un bus de PCIe, todas las tensiones son inferiores al límite SELV de 42,4 V.

Marcas registradas

LENOVO, logotipo de LENOVO y THINKSYSTEM son marcas registradas de Lenovo. El resto de las marcas registradas son propiedad de sus propietarios respectivos. © 2020 Lenovo.

